

DELTA control

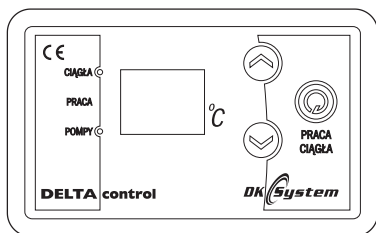

Instrukcja obsługi

Panel sterujący DELTA CONTROL przeznaczony jest do współpracy z mikroprocesorowym regulatorem pompy c.o. DELTA 100.

- ciągła komunikacja z regulatorem DELTA 100
- stały odczyt temperatury
- możliwość zmiany temperatury włączania pompy obiegowej c.o.
- włączanie i wyłączanie pracy ciągłej pompy obiegowej c.o.
- system alarmowy
- przewód komunikacyjny w komplecie (10 mb)

1 Opis elementów panela sterującego

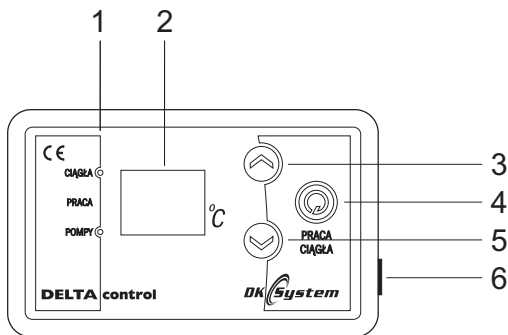

1. Diody sygnalizacyjne
2. Wyświetlacz
3. Przycisk nastaw
4. Przycisk PRACA CIĄGŁA włączony / wyłączony, zatwierdzenie nastaw
5. Przycisk nastaw
6. Gniazdo przewodu komunikacyjnego z regulatorem DELTA 100, umieszczone w tylnej części obudowy

2 Zalecenia instalacyjne

- ❑ Panel sterujący przeznaczony jest do współpracy z regulatorem DELTA 100.
- ❑ Instalowanie urządzenia należy powierzyć osobie uprawnionej.
- ❑ Urządzenie należy umieścić w miejscu uniemożliwiającym jego nagrzewanie do temperatury wyższej niż 40 °C.
- ❑ Urządzenie nie może być narażone na zalanie wodą oraz na warunki powodujące skraplanie się pary wodnej (np. gwałtowne zmiany temperatury otoczenia).
- ❑ Urządzenie powinno być instalowane i obsługiwane zgodnie z opisem montażu i zasadami postępowania z urządzeniami elektrycznymi.
- ❑ Zalecane jest sprawdzenie poprawności podłączenia i nastaw regulatora przed uruchomieniem pompy obiegowej c.o.
- ❑ **Zabronione jest stosowanie innego przewodu komunikacyjnego niż załączony w zestawie oraz zabronione jest jego przecinanie, przedłużanie itp.**

3 Montaż panelu kontrolnego

1. Wkręcić w ścianę dwa kołki rozporowe, mające posłużyć do zamocowania na nich panelu kontrolnego.
2. Podłączyć do gniazda komunikacyjnego przewód, dołączony do panelu (końcówka bez pierścienia przeciwzakłóceńowego).
3. Zamontować panel kontrolny na kołkach w ścianie.
4. Drugi koniec przewodu komunikacyjnego (z pierścieniem przeciwzakłóceńowym), podłączyć do gniazda w regulatorze DELTA 100.







Uwaga: Do połączenia regulatora wraz z panelem kontrolnym należy używać tylko i wyłącznie przewodu dołączonego przez producenta. Stosowanie innych przewodów oraz jakkolwiek ingerencja w przewód oryginalny, spowodować może błędy odczytu oraz uszkodzenie podzespołów elektronicznych; w takich sytuacjach, całkowite koszty naprawy i transportu ponosi użytkownik.

4 Rozpoczęcie pracy

Panel kontrolny jest gotowy do pracy od chwili podłączenia go przewodem do regulatora DELTA 100; wyświetlacz wskazywać będzie mierzoną w danej chwili temperaturę na jego czujniku (np. 28).



5 Ustawienie parametrów pracy pompy c.o.

W czasie pracy panel kontrolny wyświetla aktualnie mierzoną temperaturę na czujniku regulatora DELTA 100. Po pojedynczym naciśnięciu przycisku  lub , pojawi się migająca wartość temperatury zadanej (np. 45); w tym momencie można ją zmienić używając tych samych przycisków:  dla zwiększenia nastawy lub  dla jej zmniejszenia; po kilku sekundach regulator powraca do wyświetlania temperatury mierzonej. Zakres zmian: od 10 °C do 70 °C.



6 Tryby pracy pompy obiegowej c.o.

Pompa obiegowa może być uruchomiona w jednym z dwóch trybów pracy; w każdym z nich, jej włączenie i praca, sygnalizowane jest świeceniem się czerwonej diody PRACAPOMPY.

Tryby automatyczny





W trybie pracy automatycznej, regulator samoczynnie włącza pompę, gdy temperatura na czujniku wzrośnie do ustawionej, a wyłączy ją, gdy temperatura ta spadnie poniżej ustawionej.

Tryb pracy ciągłej

Tryb pracy ciągłej zostaje wymuszony poprzez naciśnięcie przycisku ; jego uruchomienie sygnalizowane jest świeceniem się żółtej diody PRACA CIĄGŁA. Ponowne naciśnięcie tego przycisku powoduje wyłączenie trybu pracy ciągłej i przejście regulatora do pracy w układzie automatycznym.

7 Ustawienie temperatury uruchomienia alarmu dźwiękowego

Panel kontrolny umożliwia ustawienie temperatury, po przekroczeniu której włączony zostanie sygnał dźwiękowy.

W celu jej ustawienia należy nacisnąć przycisk  przez kilka sekund; na wyświetlaczu zacznie mrugać wartość temperatury sygnału dźwiękowego. Przyciskami   dokonywane są zmiany wartości, a przycisk  zatwierdza ustawienie. Zakres zmian: od + 70 °C do + 95 °C.





Uwaga: Sygnał dźwiękowy uruchamia się również w przypadku spadku temperatury na czujniku regulatora DELTA 100 poniżej 0 °C.

8 Dane techniczne

Zakres mierzonych temperatur	od - 9 °C do + 99 °C
Zakres ustawienia temperatur	od + 10 °C do + 70 °C
Zakres ustawienia temperatur sygnału dźwiękowego	od + 70 °C do + 95 °C
Znamionowe napięcie zasilania	8 - 12 V
Wilgotność względna powietrza	≤ 95 %
Stopień ochrony	IP 40
Klasa izolacji	I
Wymiary regulatora	106 x 65 x 20 mm
Rozstaw otworów montażowych	60 mm
Temperatura otoczenia	od 0 °C do + 40 °C

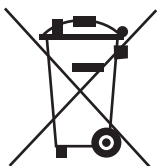
INFORMACJA DOTYCZĄCA ZUŻYTEGO SPRZĘTU ELEKTRYCZNEGO I ELEKTRONICZNEGO



Pozbycie się zużytego sprzętu elektrycznego i elektronicznego (stosowane w krajach Unii Europejskiej i w pozostałych krajach europejskich mających własne systemy zbiórki).

Symbol ten umieszczony na produkcie lub jego opakowaniu (zgodnie z Ustawą z dnia 29.07.2005 r. o zużytym sprzęcie elektrycznym i elektronicznym) stanowi, że produkt ten nie może być traktowany jako odpad komunalny. Powinien być przekazany do odpowiedniego punktu zbiórki zużytego sprzętu elektrycznego i elektronicznego. Poprzez zapewnienie odpowiedniego składowania, pomożesz zapobiec negatywnym skutkom grożącym środowisku naturalnemu i ludzkiemu zdrowiu. Recykling pomaga zachować zasoby naturalne. Aby uzyskać szczegółowe informacje na temat recyklingu tego produktu, informacje o utworzonym systemie odbierania i zbierania zużytego sprzętu elektrycznego i elektronicznego oraz wykaz zakładów przetwarzania, należy skontaktować się z naszym biurem lub naszymi dystrybutorami.



Biuro Handlowe

ul.Przyjaźni 141

53-030 Wrocław

tel. 071 / 333 73 88, 333 74 36

fax. 071 / 333 73 31

biuro@dksystem.pl

